

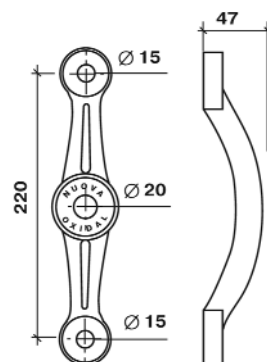

VELA C (к спайдеру типа C)

Артикул	Описание	Отделка
VELA C (к спайдеру типа C)	Спайдер двухпозиционный 180 град.	SSS



Крепления ERA

Серия шарнирных крепления стекла выпускаемая компанией Nuova Oxidal называется ERA и включает в себя разнообразные крепления для фиксации различных видов стекло и стеклопакетов. Все крепления условно можно разделить на две основные группы: конические, устанавливаемые в потай и поэтому находящиеся в одной плоскости со стеклом (данный тип креплений более предпочтителен при вертикальном остеклении фасадов, где основной нагрузкой является собственный вес стекла) и цилиндрические крепления, которые являются более предпочтительными при остеклении крыш и козырьков из-за большей площади передачи усилия и соответственно меньшей концентрации напряжения. При необходимости можно увеличить диаметр зажимных шайб с 40 мм до 60 мм, что обычно и делают при остеклении крыш для сопротивления снеговой нагрузке.

ERA A

Артикул	Описание	Отделка
ERA A	Крепеж для монолита (потайной) толщ. 29 мм	

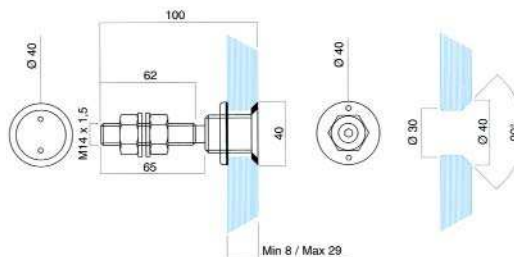

ERA B

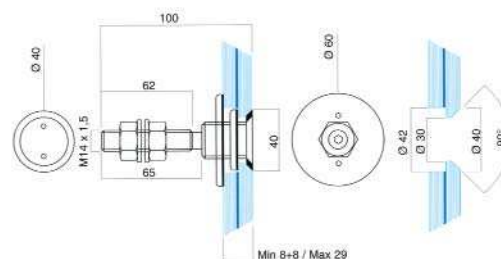
Артикул	Описание	Отделка
ERA B	Крепеж для триплекса (потайной) max 29 мм.	

ERA C-J

Артикул	Описание	Отделка
ERA C-J	Крепеж для стеклопакета min 29 max 42	

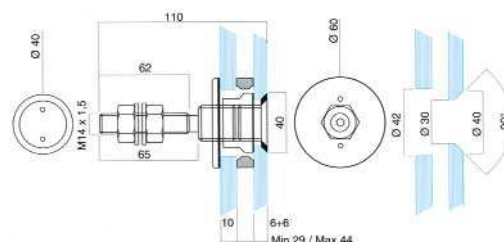
ERA C - расстояние между стеклами 12 мм
ERA J - расстояние между стеклами 15 мм





ERA D

Артикул	Описание	Отделка
ERA D	Крепеж для монолита с шайбой 40 мм.	

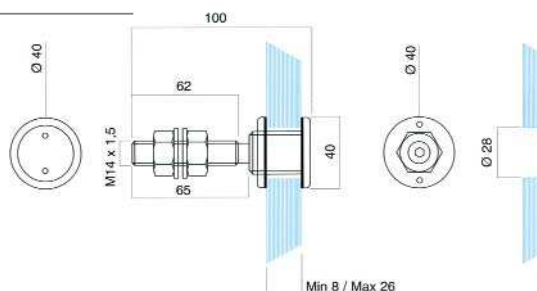

ERA E

Артикул	Описание	Отделка
ERA E	Крепеж для монолита с шайбой 60 мм.	

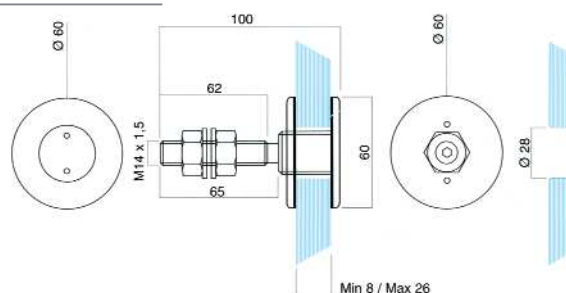

ERA F

Артикул	Описание	Отделка
ERA F	Винт фиксированный	

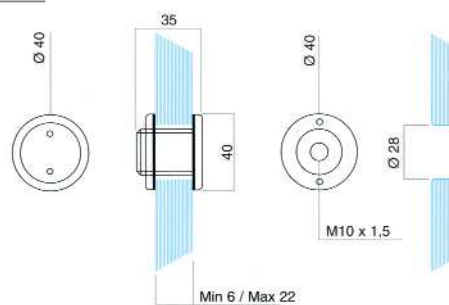

ERA G

Артикул	Описание	Отделка
ERA G	Винт фиксированный с потайной головкой	

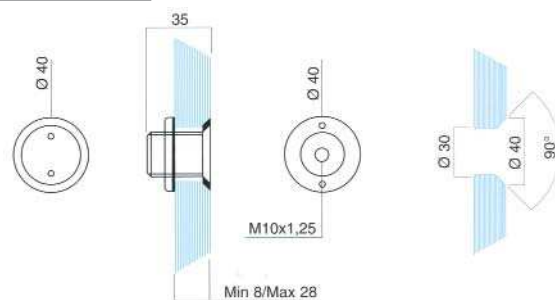



Артикул	Описание	Отделка
---------	----------	---------

ERA H Винт фиксированный для стекла от 6 до 22 мм

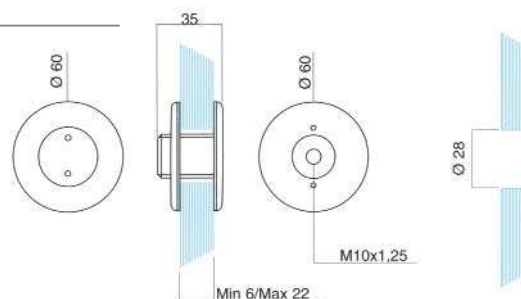

Артикул	Описание	Отделка
---------	----------	---------

ERA L Крепеж козырька для монолита толщ. 29 мм

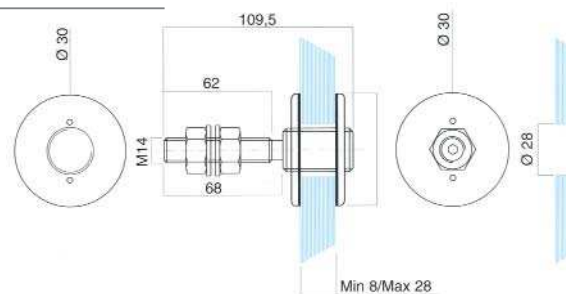

Артикул	Описание	Отделка
---------	----------	---------

ERA M Крепеж козырька для триплекса max 29 мм

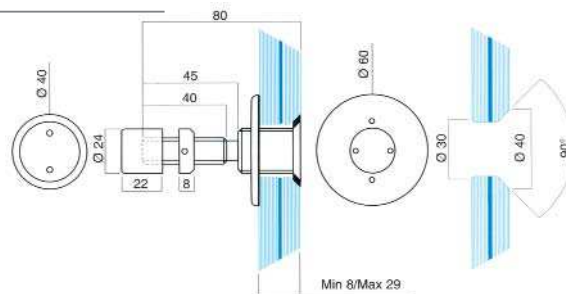

Артикул	Описание	Отделка
---------	----------	---------

ERA N Крепеж для козырька монолит с шайбой 60 мм

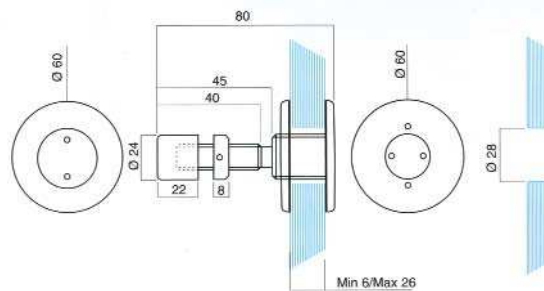



Артикул	Описание	Отделка
ERA O	Крепеж для стеклопакета из триплекса 26 мм	

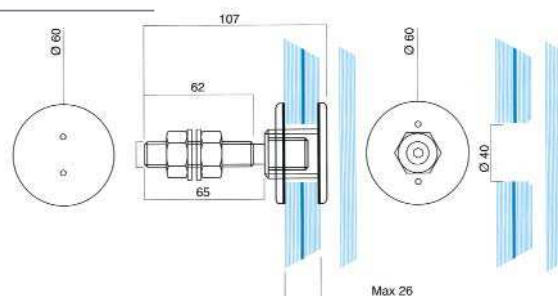

Артикул	Описание	Отделка
ERA P	Крепеж для монолита с фиксацией к стене 60 мм	

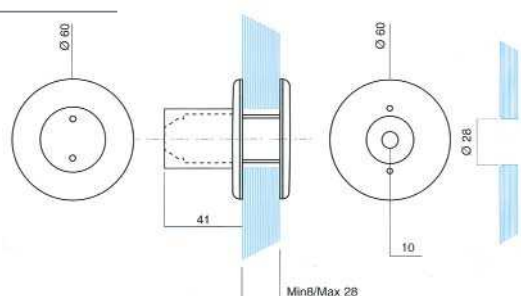

Артикул	Описание	Отделка
AC 5	ключ для монтажа креплений ERA	металл

СИСТЕМА ДЕРЖАТЕЛЕЙ NEMO

Крепления NEMO

Безрамное остекление фасадов пользуется большой популярностью однако не все решаются его реализовывать из-за высокой стоимости проектирования и изготовления. Именно это явилось причиной тому, что в 2003 компания Nuova Oxidal дополнила свою серию аксессуаров Vetra System для фасадного остекления специальными зажимами предназначенными для крепления стекла и стеклопакетов без вырезов в них.



Артикул	Описание	Отделка
NEMO A	Держатель горизонтальный 18 мм max	алюминий

